

SKÝRINGAR
 Horft er upp undir þak. Veggir eru sýndir með heilum línum.

BENDING:
 Allir útveggir eru með tvöfaldrri bendingu K12 c/c250 lárétt og lóðrétt.
 Í kringum öll op og í alla veggenda koma 2K16 bundinn í lykkjur K12 c/c250. Nema annað komi fram á teikningu.

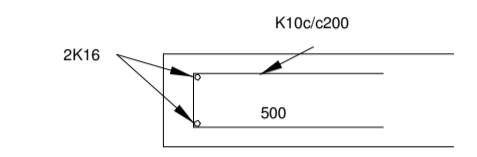

Huga að lágmarks skeytilengdum bendijárna.
 K12 = 600mm
 K16 = 800mm

Sjá frekar almennar skýringar, teikning B0 000 og partigerðar sérmyndir.

Tilvísanir:
 Almennar skýringar.
 - Sjá teikningu nr. B0 000
 Málsetningar á veggjum:
 - Teikning arkitekts
 Upplýsingar um kóta:
 - Teikningar arkitekts
 Göt í veggjum og plötum
 - Teikning arkitekts, raf- og lagnahönnuða

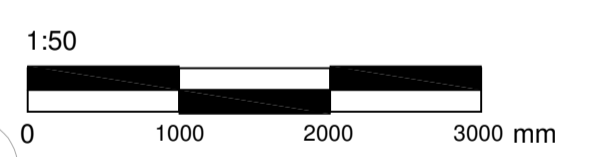
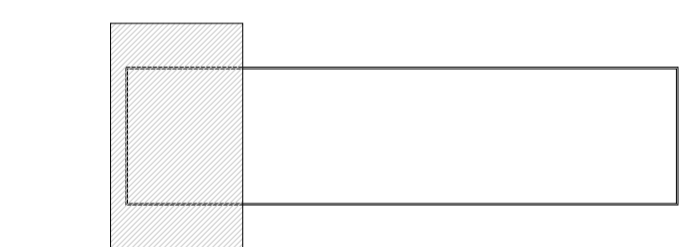

Útg. Dags. Skýring Hannab/Yfirarð

VSB VERKFRÆDISTOFA
 Benjartraumi 20 / 220 Hafnarfjörður
 Kennitala 710796-2899
 Sími 585 8600
 vsb@vsb.is / www.vsb.is

Dagsetning aðaluppdráttar					
Aritun hönnunarsjóra					
Aritun sérhönnuðar Hannes Örn Jónsson Kt: 060262 4469 • hannes@vsb.is					
Verkefni TINHELLA 3 221 HAFNARFJÖRDUR					
Verkefni Búðarvirki 1.Hæð Grunnmynd					
Hannað BMG	Teiknað BMG	Yfirarð HÖJ	Kvarði 1 : 50	Síða A1	
Dags. 01.12.2023	Verkefni 22206	Teikning B2 011	Utgáfa		

C:\Users\agnes\Documents\22206-BU_Cen_V21_agnes\KV21.rvt

SKÝRINGAR
Horft er upp undir þak. Veggir eru sýndir með heilum línum.

BENDING:
Allir úteggir eru með tvöfaldrni bendingu K12 c/c250 lárétt og lóðrétt.

Í kringum öll op og í alla veggenda koma 2K16 bundinn í lykkjur K12 c/c250. Nema annað komi fram á teikningu.

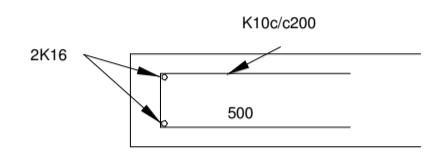

Huga að lágmarks skeytilegðum bendijárna.
K12 = 600mm
K16 = 800mm

Sjá frekar almennar skýringar, teikning B0 000 og partigerðar sérmyndir.

- Tilvísanir:**
Almennar skýringar,
- Sjá teikningu nr. B0 000
Málsetningar á veggjum:
- Teikning arkitekts
Upplýsingar um kóta:
- Teikningar arkitekts
Göt í veggjum og plötum
- Teikning arkitekts, raf- og lagnahönnuða

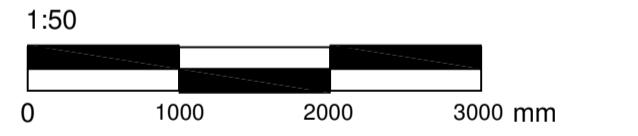
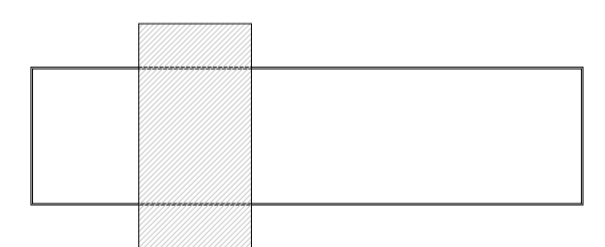

Útg. Dags. Skýring Hannað/Yfirarð

VSB
VERKFRÆDISTOFA
Bæjartraumi 20 / 220 Hafnarfjörður
Kennitala 710796-2899
Sími 585 8600
vsb@vsb.is / www.vsb.is

Dagsetning aðaluppdráttar					
Aritun hönnunarsjóra					
Aritun sérhönnuðar Hannes Örn Jónsson Kt: 060262 4469 • hannes@vsb.is					
Verkefni TINHELLA 3 221 HAFNARFJÖRDUR					
Verkefni Búðarvirki 1.Hæð Grunnmynd					
Hannað	Teiknað	Yfirarð	Kvarði	Síða	
BMG	BMG	HÖJ	1 : 50	A1	
Dags.	Verkefni	Teikning	Utgáfa		
01.12.2023	22206	B2 012			

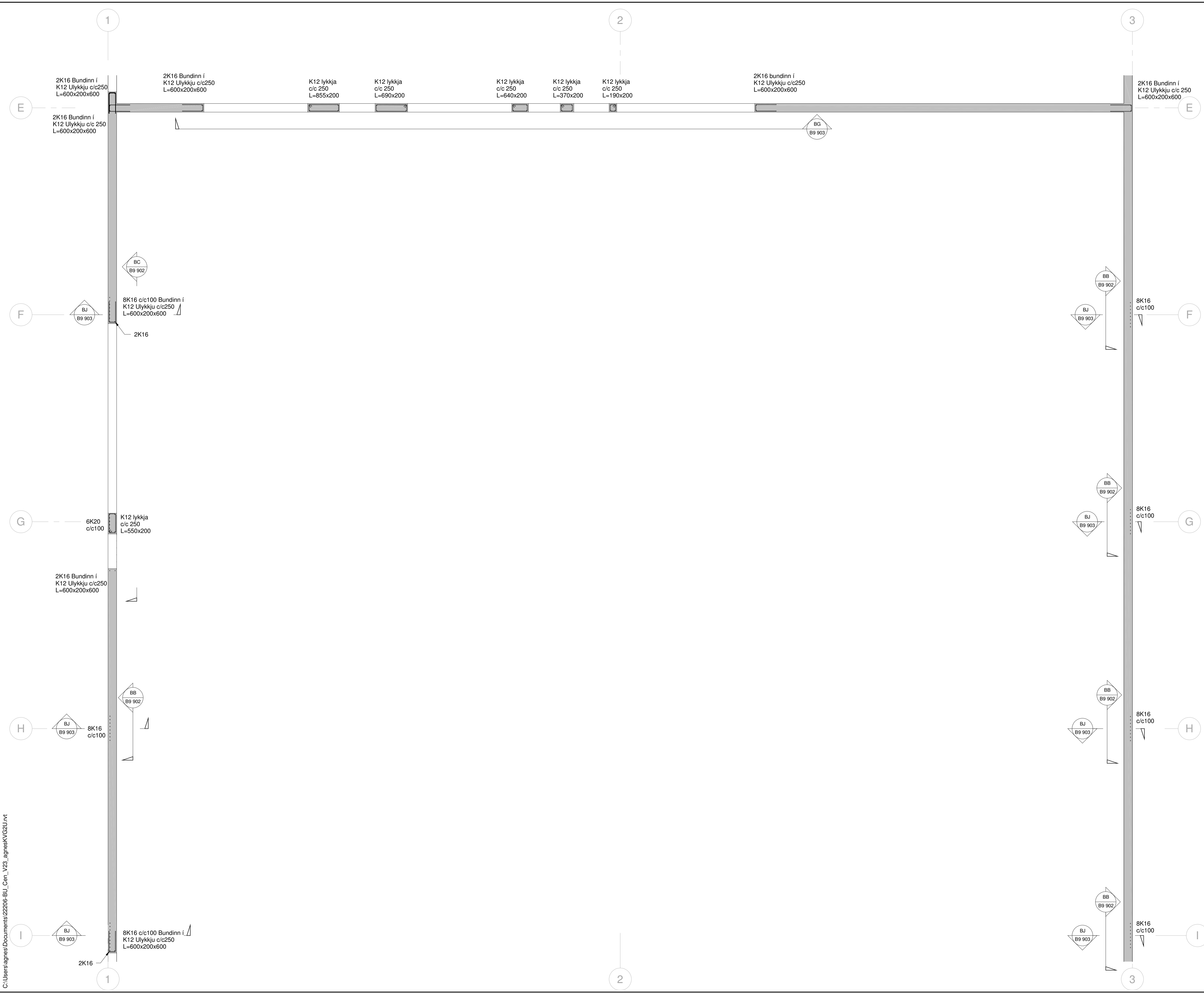

SKÝRINGAR
 Horft er upp undir þak. Veggir eru sýndir með heilum línum.

BENDING:
 Allir úteggir eru með tvöfaldri bendingu K12 c/c250 lárétt og lóðrétt.

Í kringum öll op og í alla veggenda koma 2K16 bundinn í lykkjur K12 c/c250. Nema annað komi fram á teikningu.

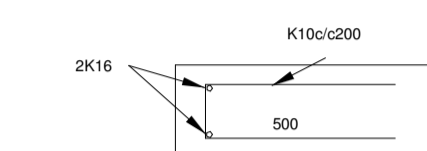

Huga að lágmarks skeytilengdum bendijárna.
 K12 = 600mm
 K16 = 800mm

Sjá frekar almennar skýringar, teikning B0 000 og þartigerðar sérmyndir.

Tilvísanir:
 Almennar skýringar,
 - Sjá teikningu nr. B0 000
 Málsetningar á veggjum:
 - Teikning arkitekts
 Upplýsingar um kóta:
 - Teikningar arkitekts
 Göt í veggjum og plötum
 - Teikning arkitekts, raf- og lagnahönnuða

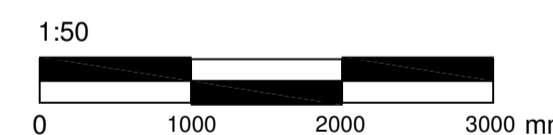
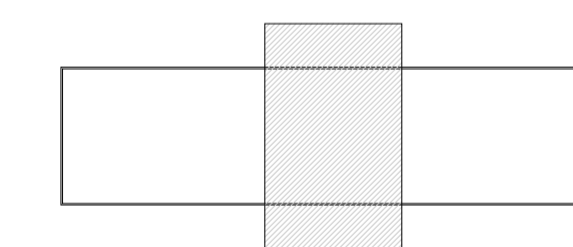

Útg. Dags. Skýring Hannab/Yfirarð

VSB
 VERKFRÆDISTOFA
 Bajartraumi 20 / 220 Hafnarfjörður
 Kennitala 710796-2889
 Sími 585 8600
 vsb@vsb.is / www.vsb.is

Dagsetning aðaluppdráttar

Aritun hönnunarsjóra

Aritun sérhönnuðar
 Hannes Örn Jónsson
 Kt: 060262 4469 • hannes@vsb.is

Verkefni
TINHELLA 3
221 HAFNARFJÖRDUR

Verkhliut
 Burðarvirki
 1.Hæð
 Grunnmynd

Hannað BMG	Teiknað BMG	Yfirarð HÖJ	Kvarði 1 : 50	Síða A1
Dags. 01.12.2023	Verkefni 22206	Teikning B2 013	Utgáfa	

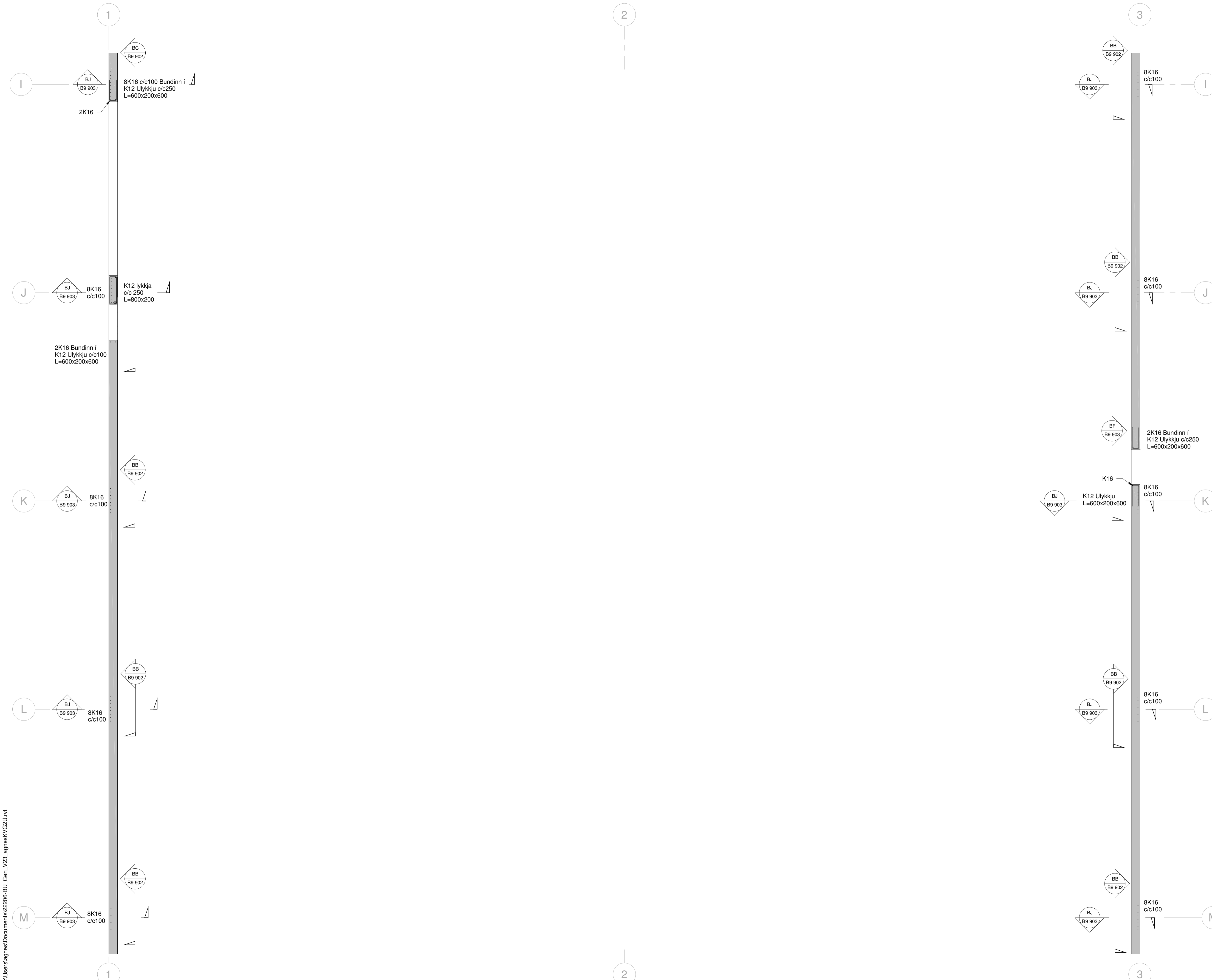

C:\Users\agnes\Documents\22016-BU_Cen_V21_agnes\VG21.rvt

SKÝRINGAR
Horft er upp undir þak. Veggir eru sýndir með heilum línum.

BENDING:
Allir úteggir eru með tvöfaldrri bendingu K12 c/c250 lárétt og lórétt.

Í kringum öll op og í alla veggenda koma 2K16 bundinn í lykjur K12 c/c250. Nema annað komi fram á teikningu.

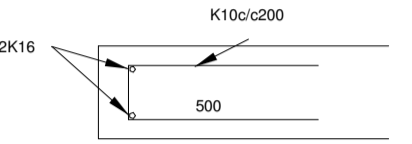

Huga að lágmarks skeytilegðum bendijárna.
K12 = 600mm
K16 = 800mm

Sjá frekar almennar skýringar, teikning B0 000 og partigerðar sérmyndir.

Tilvísanir:
Almennar skýringar.
- Sjá teikningu nr. B0 000
Málsetningar á veggjum:
- Teikning arkitekts
Upplýsingar um kóta:
- Teikningar arkitekts
Göt í veggjum og plötum
- Teikning arkitekts, raf- og lagnahönnuða

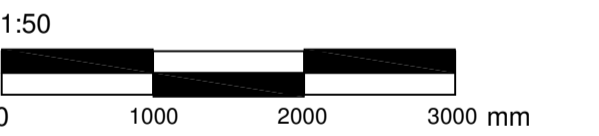
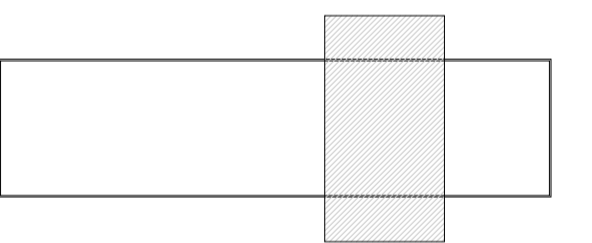

Útg. Dags. Skýring Hannað/Yfirarð

VSB
VERKFRÆDISTOFA
Bæjartraumi 20 / 220 Hafnarfjörður
Kennitala 710796-2899
Sími 585 8600
vsb@vsb.is / www.vsb.is

Dagsetning aðaluppdráttar

Aritun hönnunarstjóra

Aritun sérhönnuðar

Hannes Örn Jónsson
Kt: 060262 4469 • hannes@vsb.is

Verkefni

TINHELLA 3

221 HAFNARFJÖRDUR

Verkefni

Burðarvirki

1.Hæð

Grunnmynd

Hannað BMG	Teiknað BMG	Yfirarð HÖJ	Kvarði 1 : 50	Síða A1
Dags. 01.12.2023	Verkefni 22206	Teikning B2 014	Utgáfa	

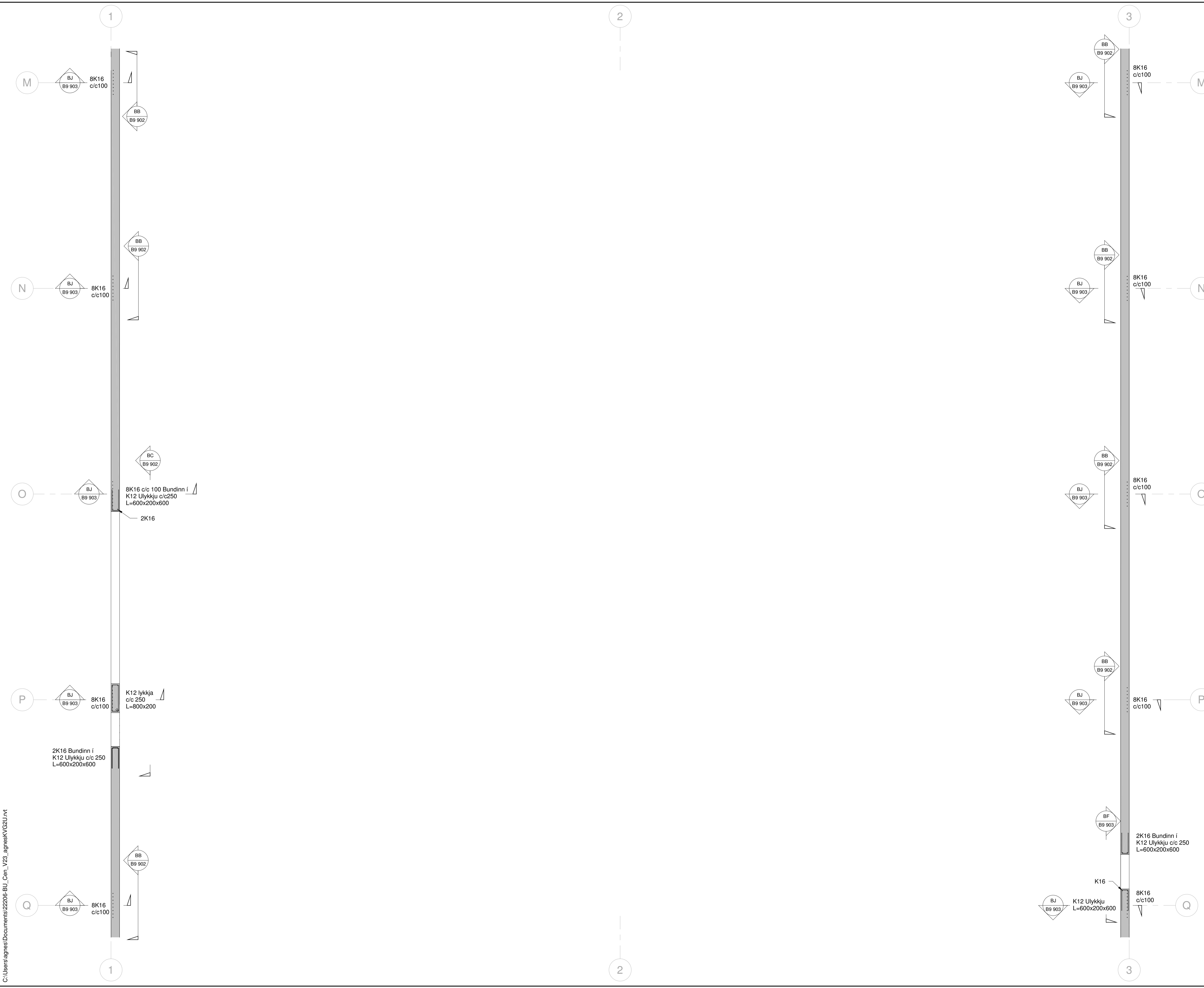

C:\Users\agnes\Documents\22206-BU_Cen_V21_agnes\KV21.rvt

SKÝRINGAR
 Horft er upp undir þak. Veggir eru sýndir með heilum línum.

BENDING:
 Allir úteggir eru með tvöfaldri bendingu K12 c/c250 lárétt og lóðrétt.

Í kringum öll op og í alla veggenda koma 2K16 bundinn í lykkjur K12 c/c250. Nema annað komi fram á teikningu.

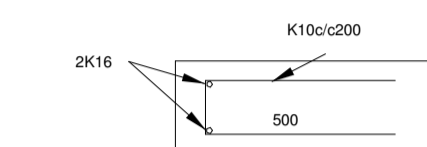

Huga að lágmarks skeytilegðum bendijárna.
 K12 = 600mm
 K16 = 800mm

Sjá frekar almennar skýringar, teikning B0 000 og partigerðar sérmyndir.

- Tilvísanir:**
 Almennar skýringar,
 - Sjá teikningu nr. B0 000
 Málsetningar á veggjum:
 - Teikning arkitekts
 Upplýsingar um kóta:
 - Teikningar arkitekts
 Göt í veggjum og plötum
 - Teikning arkitekts, raf- og lagnahönnuða

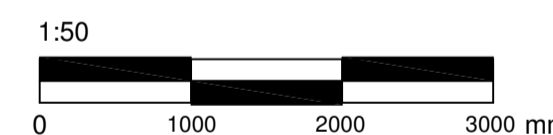
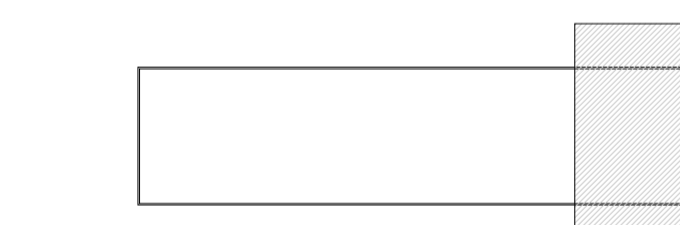

Útg. Dags. Skýring Hannab/Yfirarð

VSB
 VERKFRÆDISTOFA
 Bjartraræmi 20 / 220 Hafnarfjörður
 Kennitala 710796-2889
 Sími 585 8600
 vsb@vsb.is / www.vsb.is

Dagsetning aðaluppdráttar

Aritun hönnunarsjóra

Aritun sérhönnuðar
 Hannes Örn Jónsson
 Kt: 060262 4469 • hannes@vsb.is

Verkefni
TINHELLA 3
221 HAFNARFJÖRDUR

Verkefni
 Burðarvirki
 1.Hæð
 Grunnmynd

Hannað BMG	Teiknað BMG	Yfirarð HÖJ	Kvarði 1 : 50	Síða A1
Dags. 01.12.2023	Verkefni 22206	Teikning B2 015	Utgáfa	

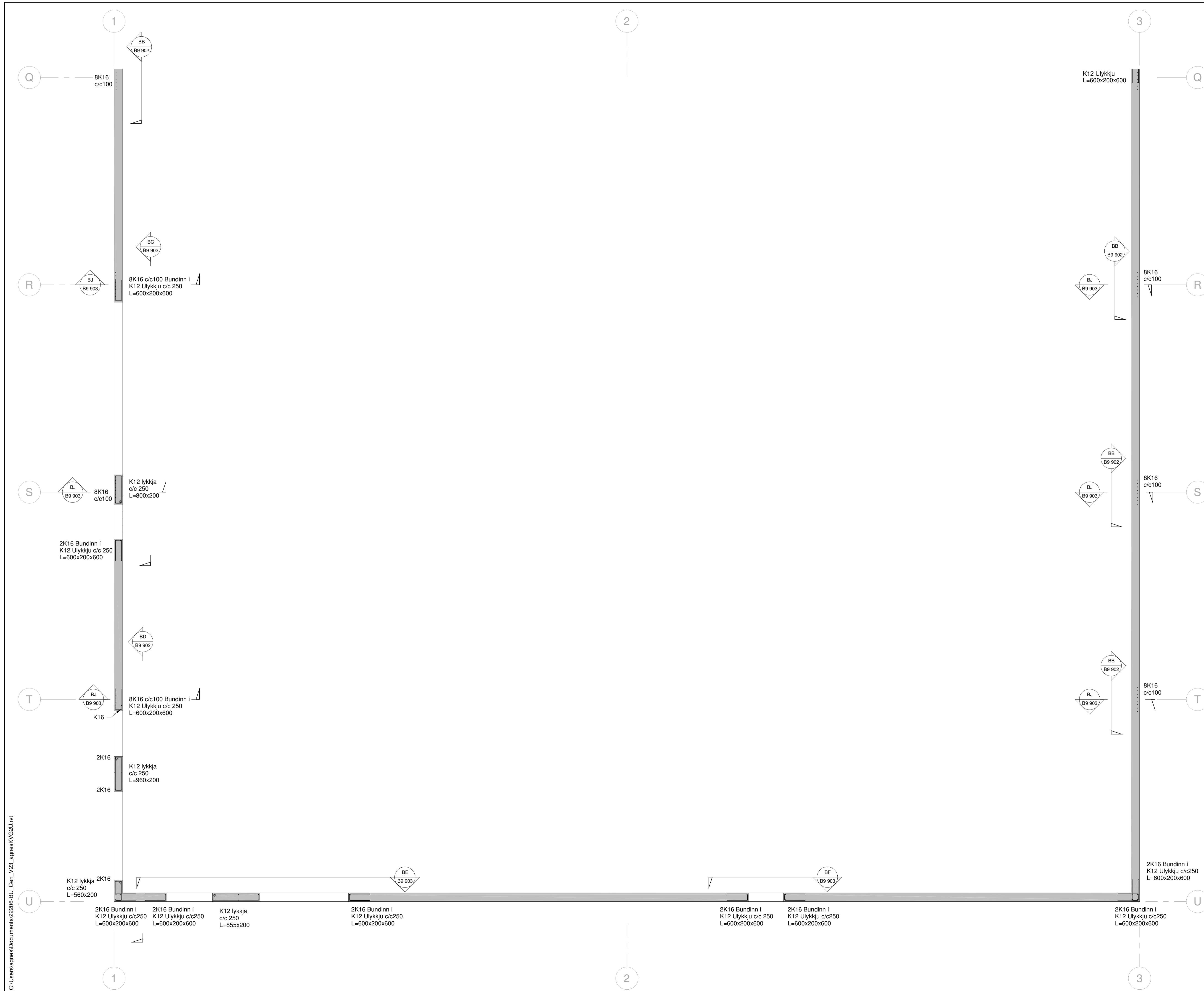

C:\Users\lagnes\Documents\2206-BU_Cen_V21_agnes\KV21.rvt

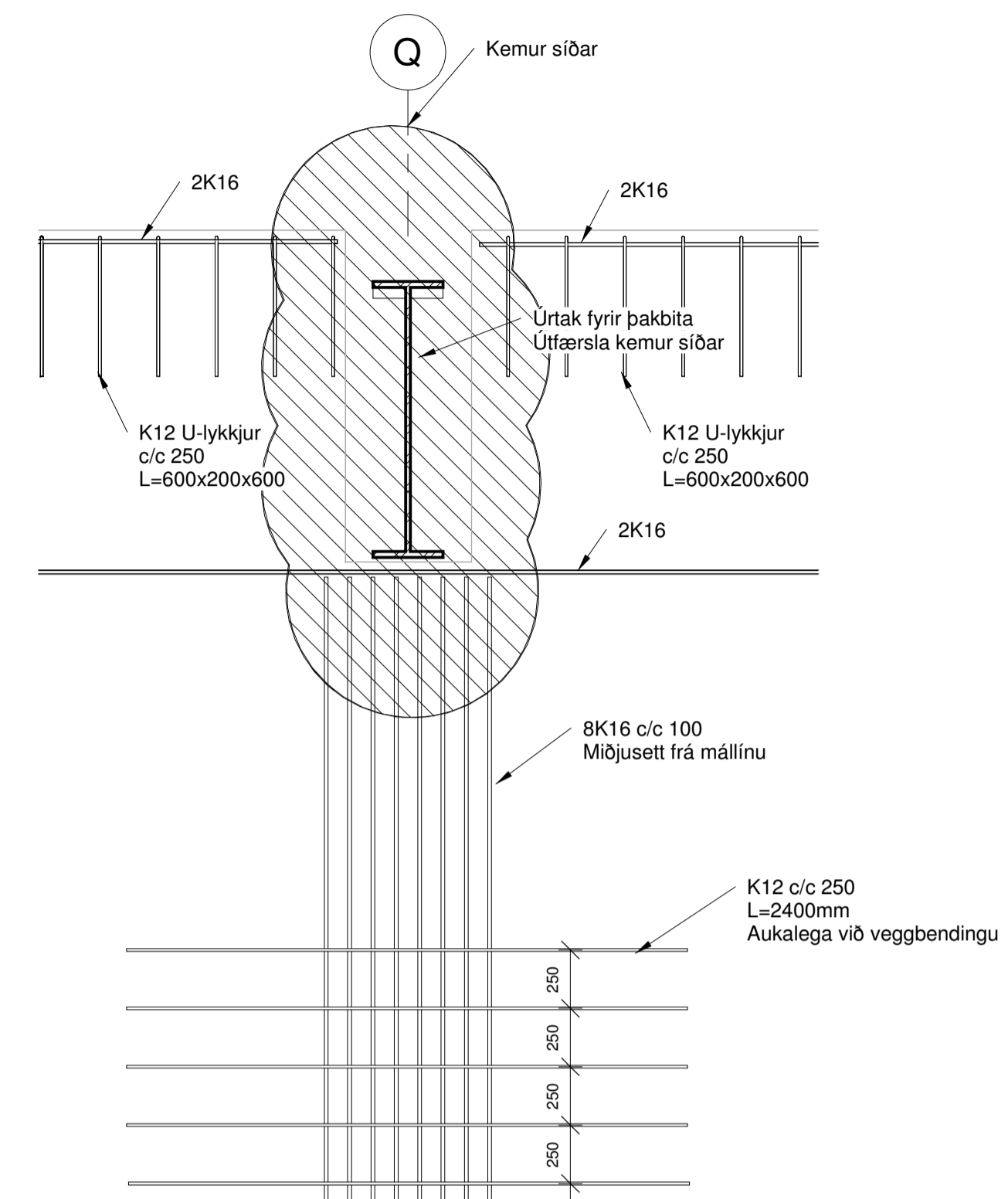
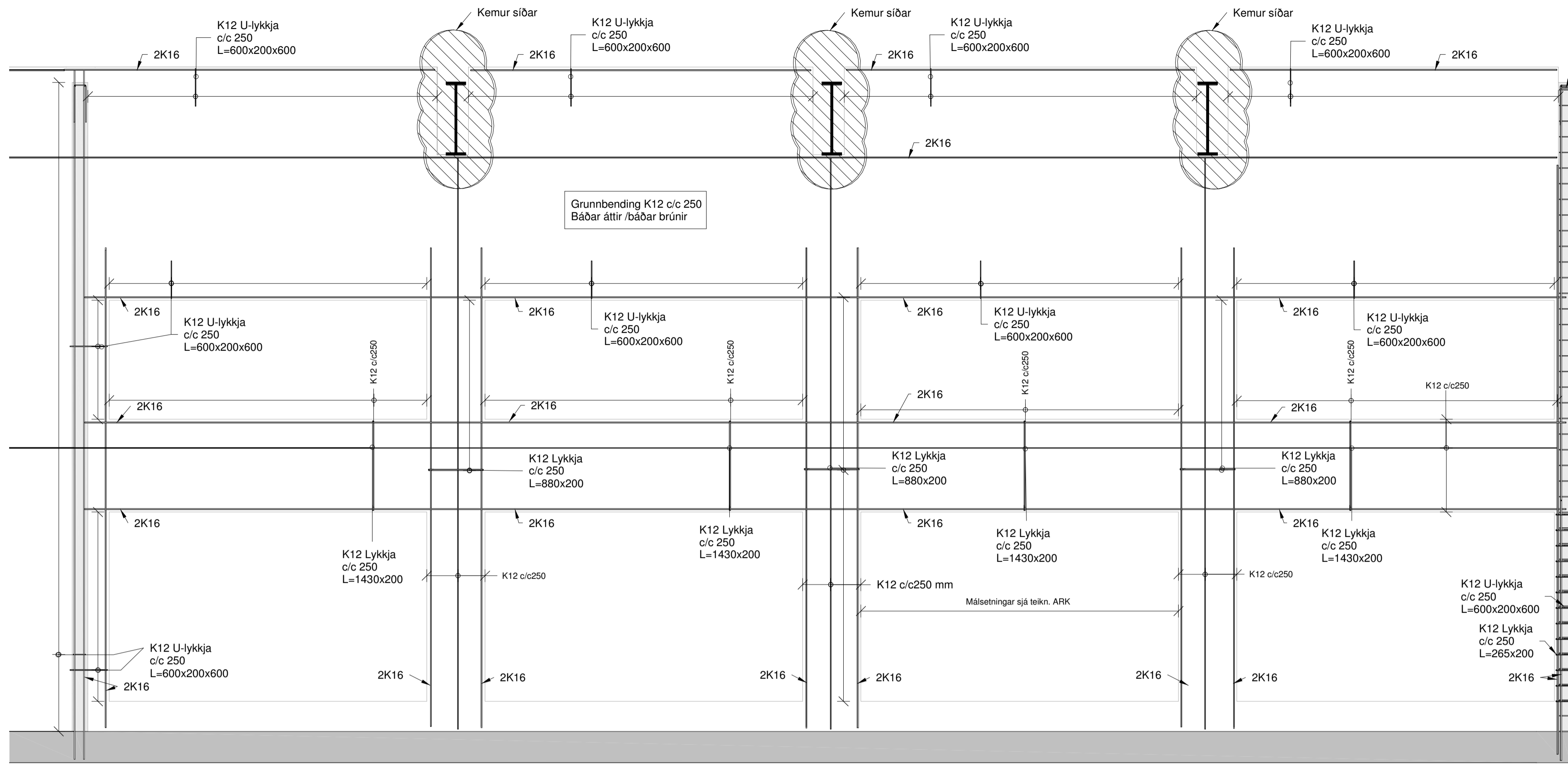

Bending:
-Teikning sýnir aðeins aukabendingu við grunnbendingu K12 c/c 250 báðar áttir / báðar brúnir
-Huga að skeiðlengdum þegar járn liggja saman. Sjá skýringar á teikningu nr. B0 000
-Sjá lágmarks steypuhulu á teikningu nr.B0 000

Tilvísanir:
Almennar skýringar:
- Sjá teikningu nr. B0 000
Málsetningar á veggjum:
- Teikning arkitekts
Upplýsingar um kóta:
- Teikning arkitekts
Göt í veggjum og plötum:
- Teikning arkitekts og lagnahönnuða

Brotslokkur steypu
- Sjá teikningu nr. B0 000
Suða:
- Öll suða er að lágmarki a=5mm

BA SNID
B2 011 1 : 50

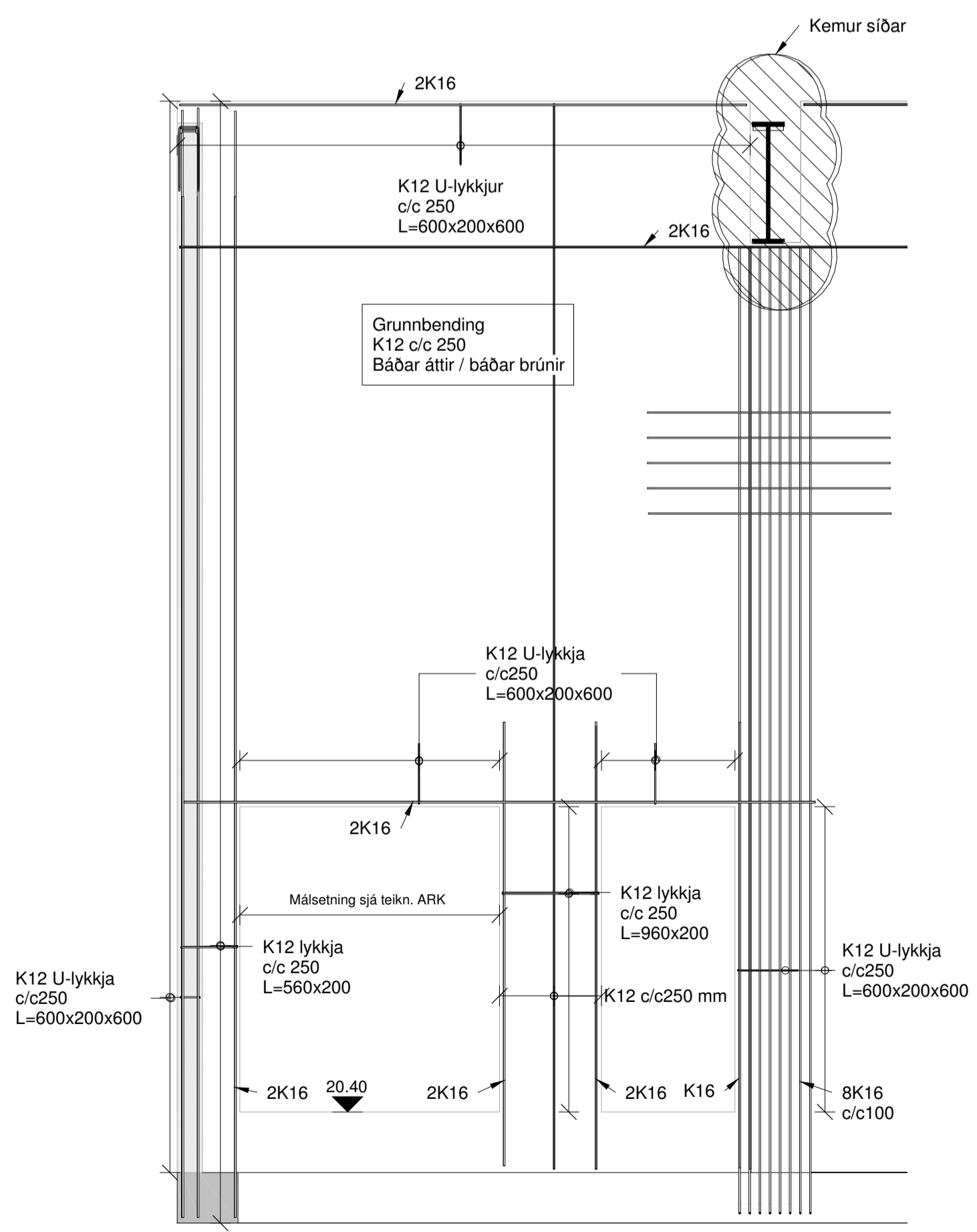
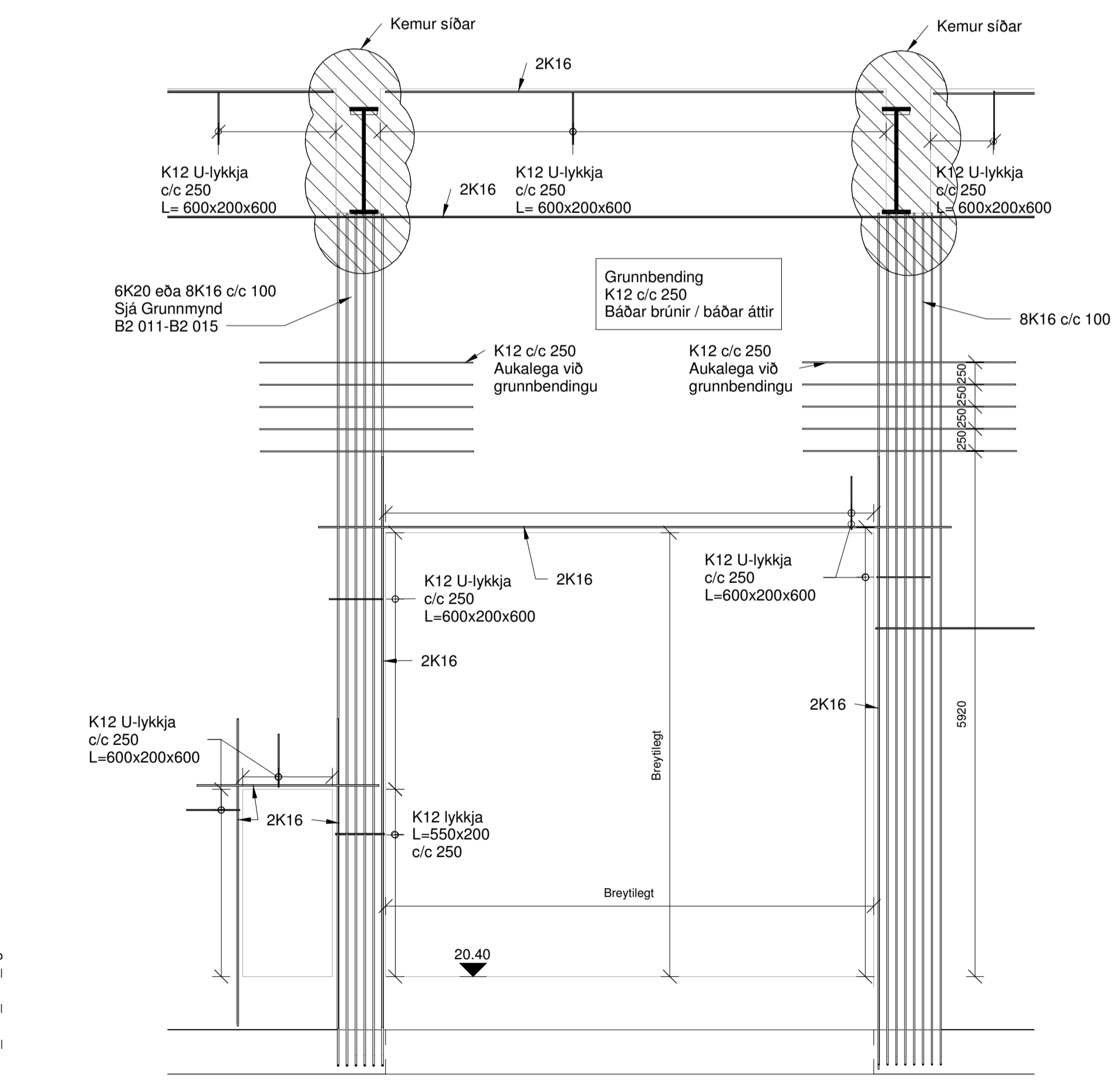

BD SNID
B2 015 1 : 50

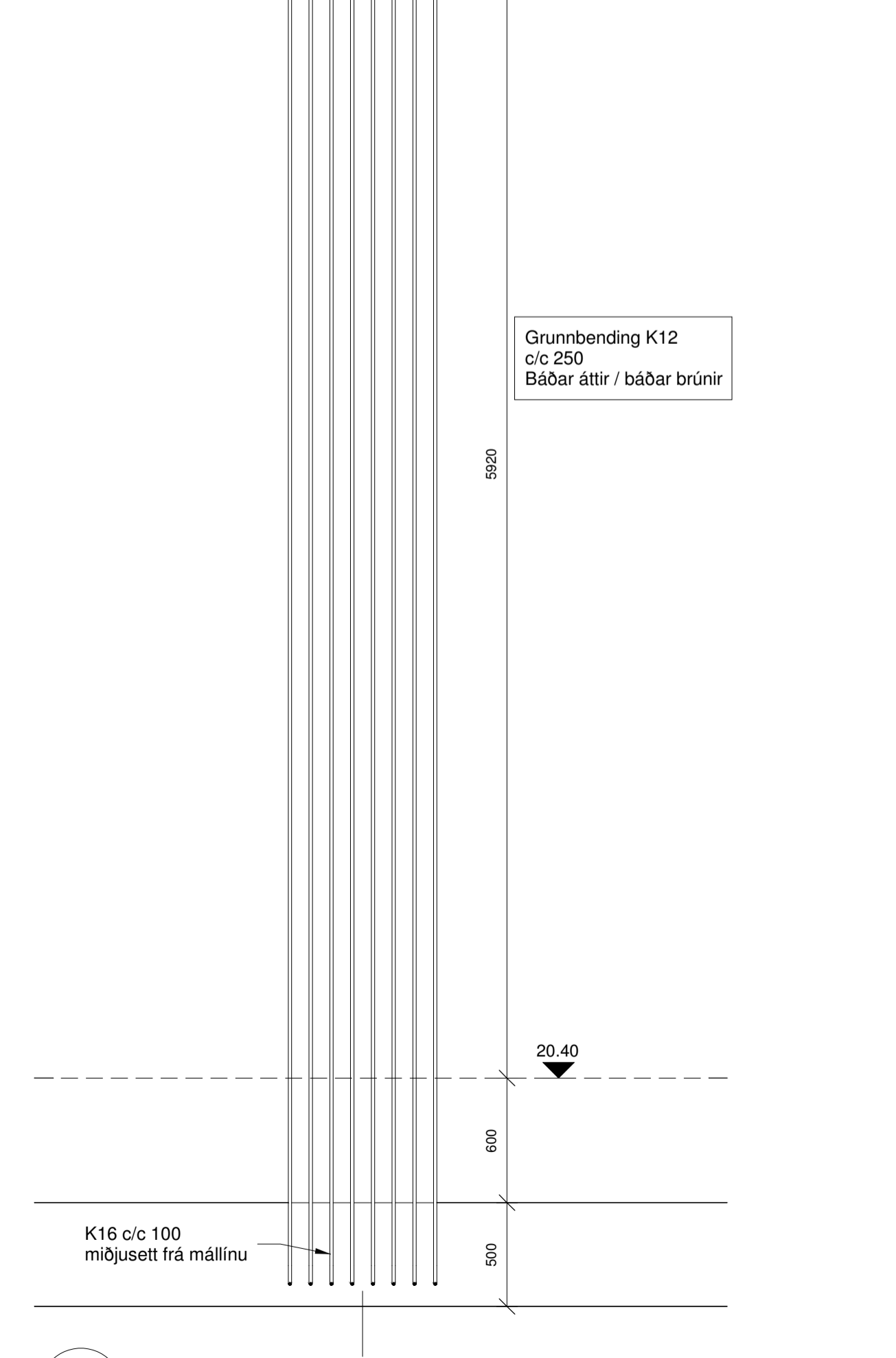

BB SNID
B2 011 1 : 25

Útg. Dags. Skýring Hannað/Yfirarð

VSB VERKFRÆÐISTOFA
Bæjartraumi 20 / 220 Hafnarfjörður
Kennitala 710796-2899
Sími 585 8600
vsb@vsb.is / www.vsb.is

Dagsetning aðaluppdráttar					
Áritun hönnunarsjóra					
Áritun sérhönnuðar Hannes Örn Jónsson Kt: 060262 4469 • hannes@vsb.is					
Verkefni TINHELLA 3 221 HAFNARFJÖRDUR					
Verkefni Búðarvirki 1.Hæð Sérmyndir og snið					
Hannað BMG	Teiknað BMG	Yfirarð HÖJ	Kvarði 1:50 / 1:25	A1	Síða
Dags. 01.12.2023	Verkefni 22206	Teikning B9 902	Utgáfa		

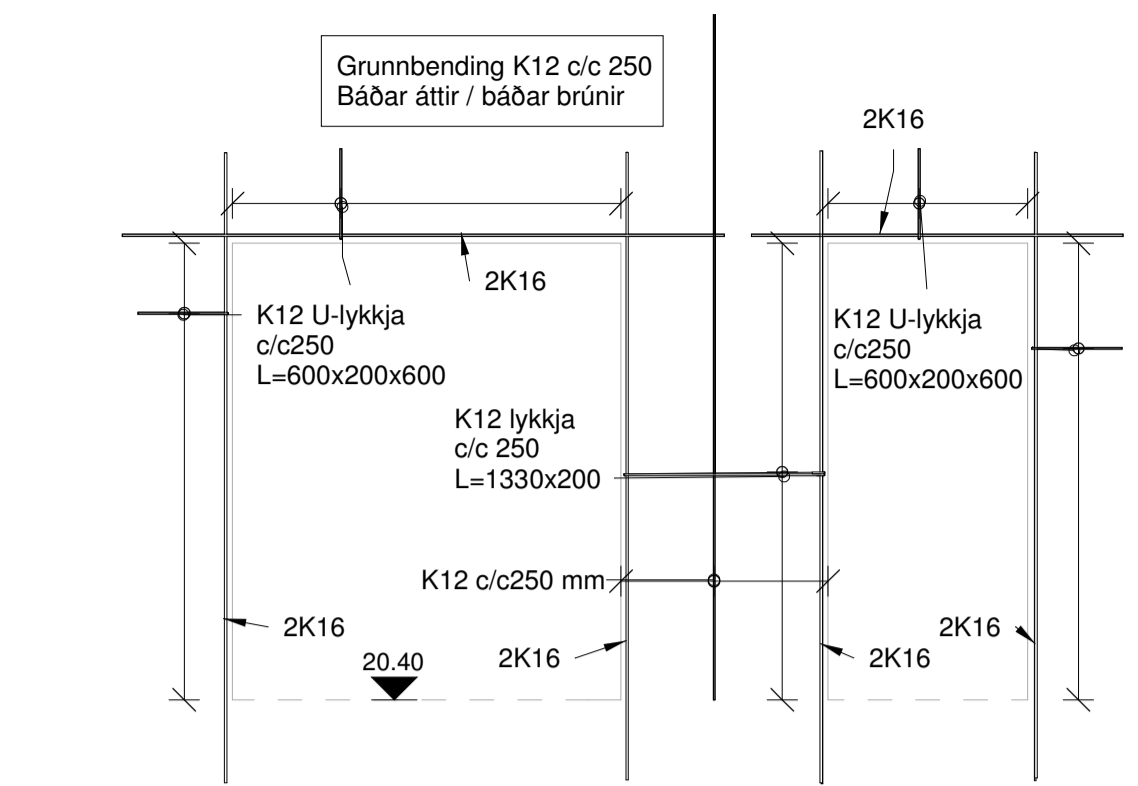

BE SNID
B2 015 1 : 50

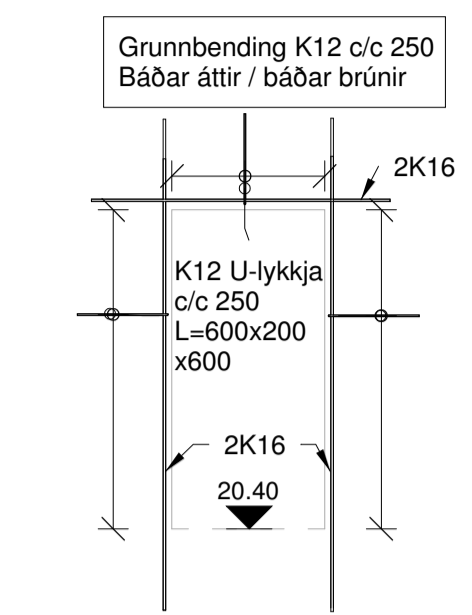

BF SNID
B2 011 1 : 50

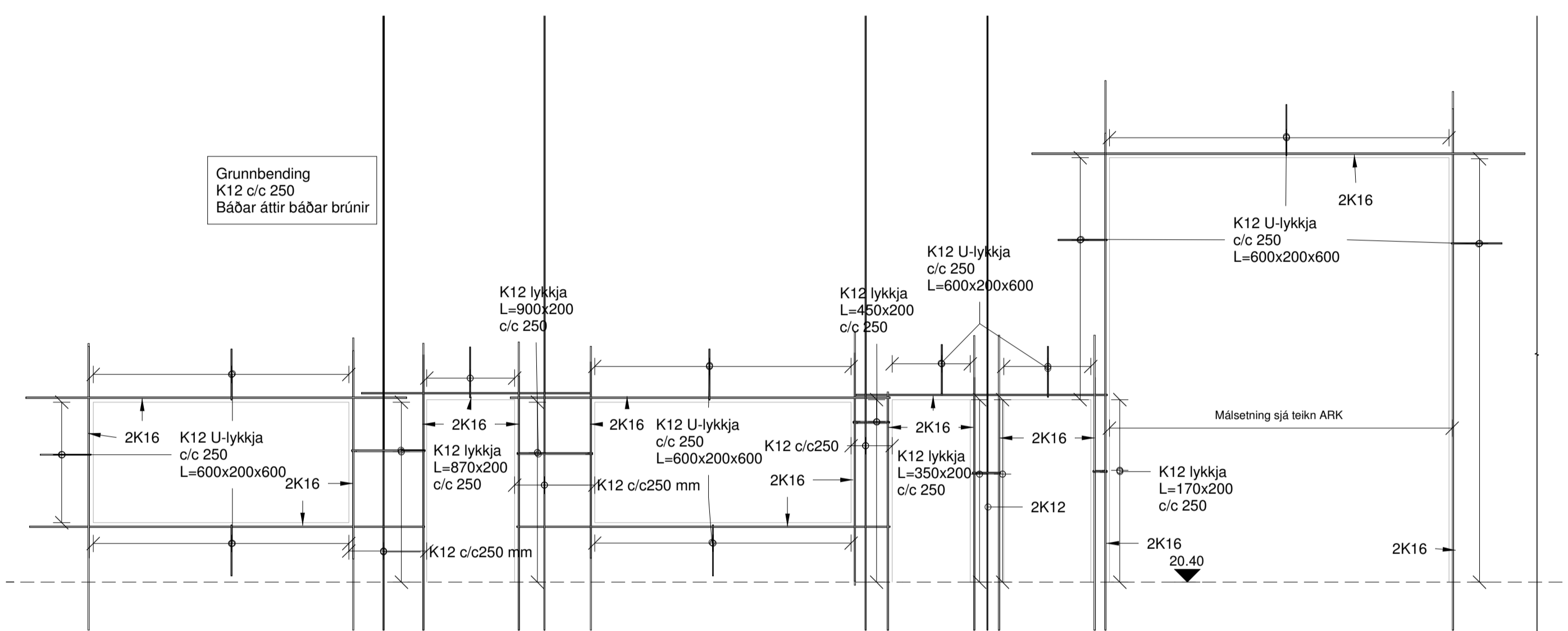

BG SNID
B2 011 1 : 50

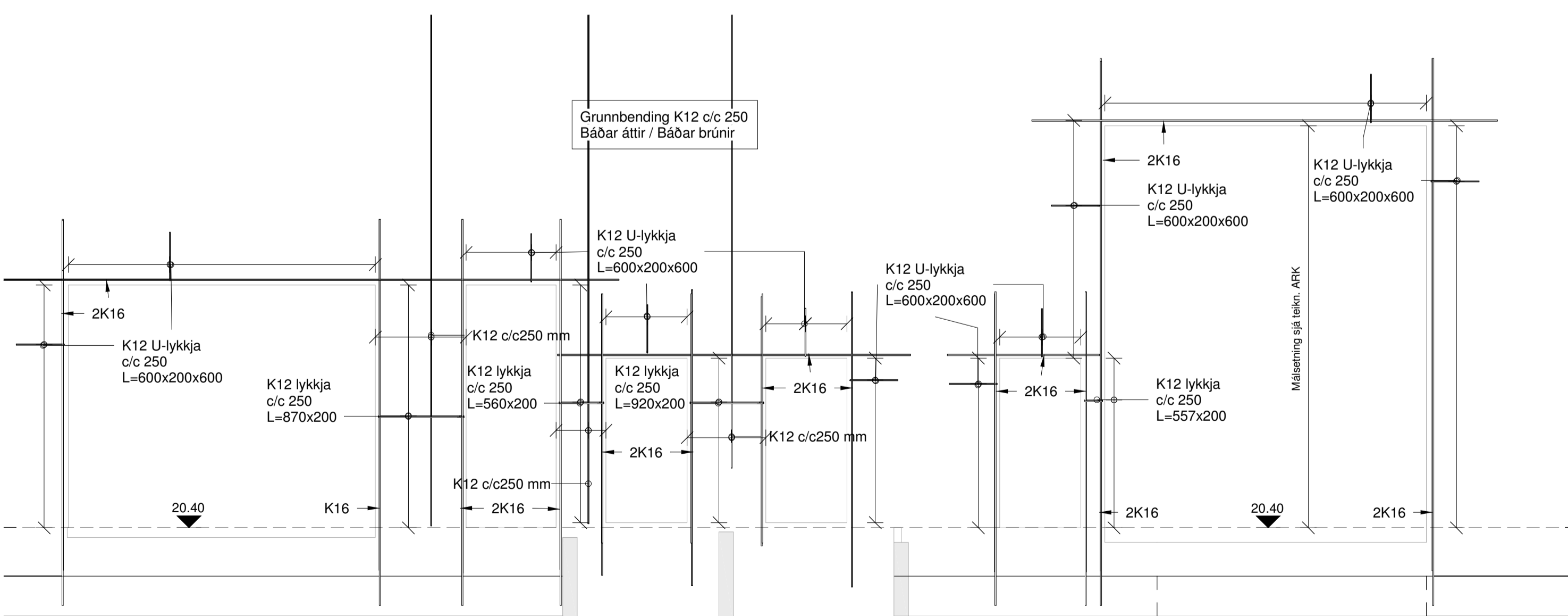

BH SNID
B2 011 1 : 50

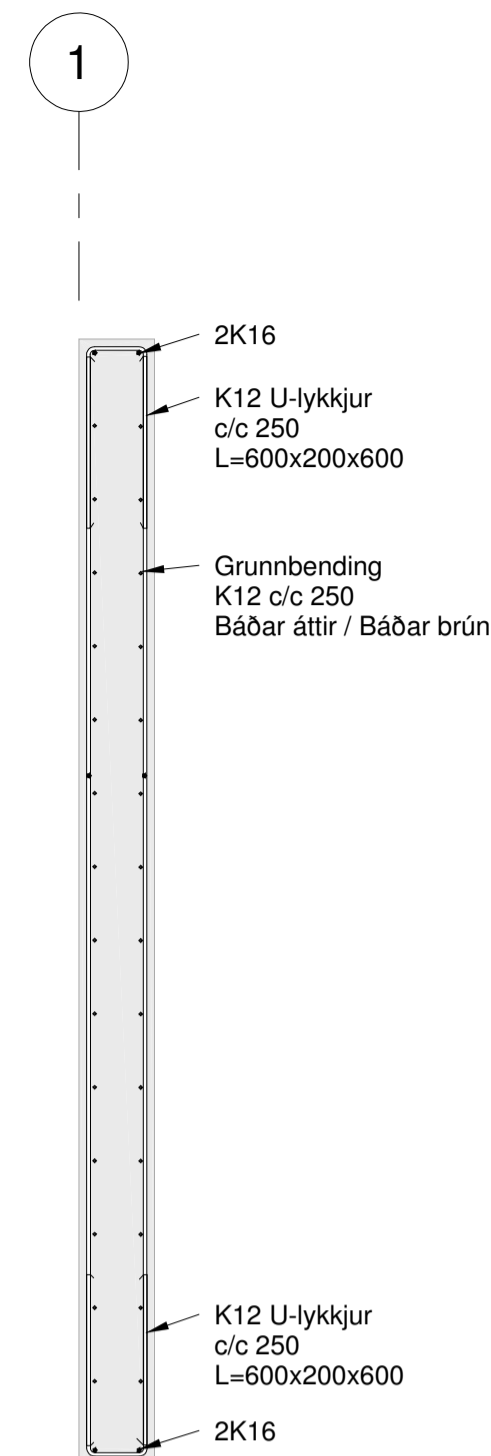

BJ SNID
B2 011 1 : 50

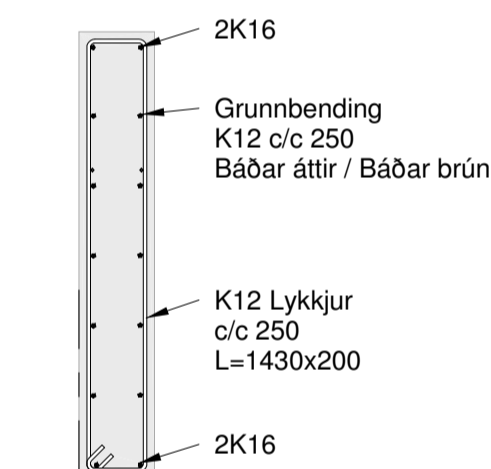

BI SNID
B2 011 1 : 25

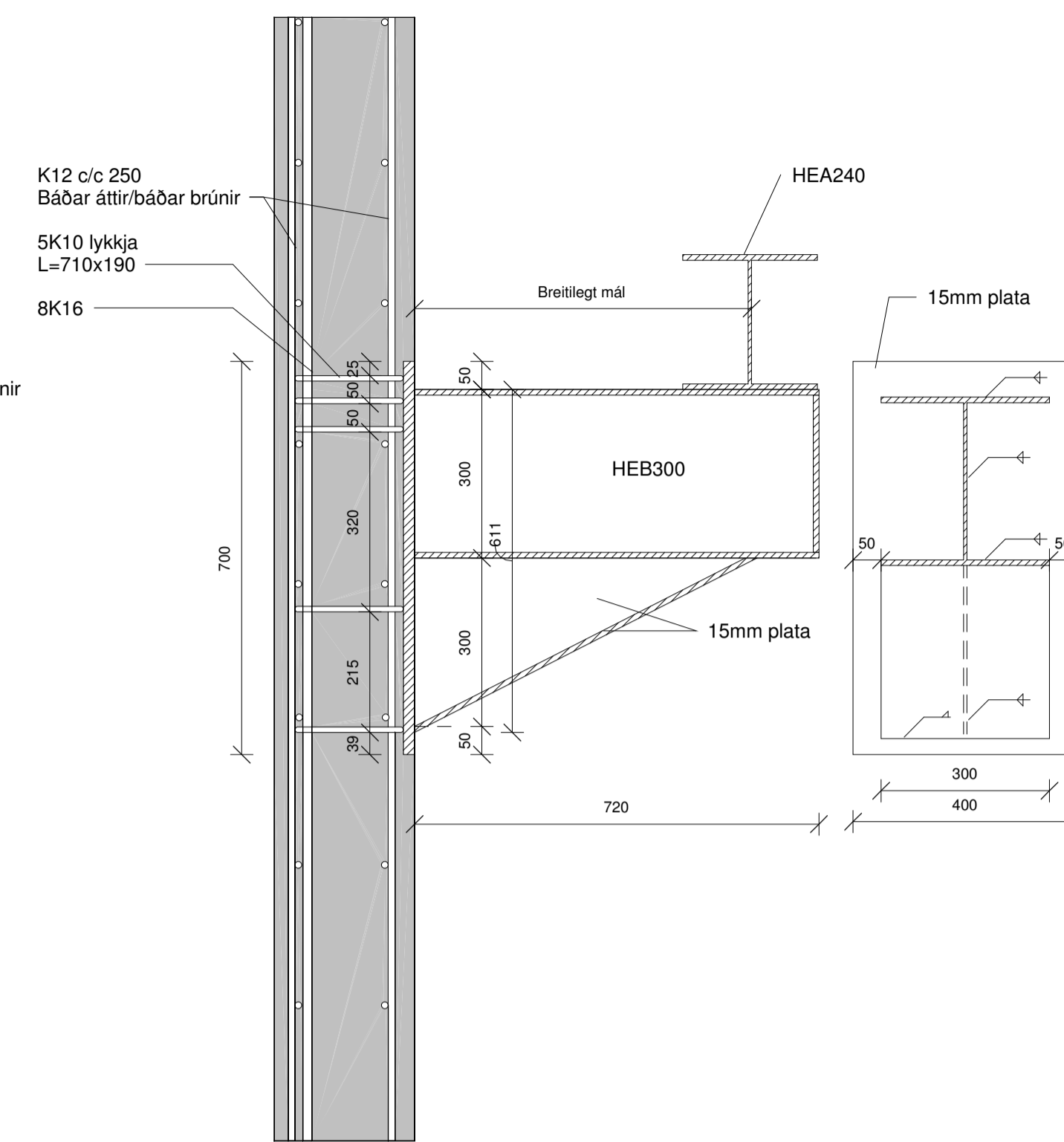

Bending:
-Teikning sýnir aðeins aukabendingu við grunnbendingu K12 c/c 250 báðar áttir / báðar brúnir
-Huga að skeitilengdum þegar járn liggja saman. Sjá skýringar á teikningu nr. B0 000
-Sjá lágmarks steypuhulu á teikningu nr.B0 000

Tilvísanir:
- Almennar skýringar:
- Sjá teikningu nr. B0 000
Málsetningar á veggjum:
- Teikning arkitekts
Upplýsingar um kóta:
- Teikning arkitekts
Göt í veggjum og plötum:
- Teikning arkitekts og lagnahönnuða

Brotslokkur steypu
- Sjá teikningu nr. B0 000

Suða:
- Öll suða er að lágmarki a=5mm

Útg. Dags. Skýring Hannab/Yfirarö

VSB VERKFRÆDISTOFA
Bæjartraumi 20 / 220 Hafnarfjörður
Kennitala 710796-2899
Sími 585 8600
vsb@vsb.is / www.vsb.is

Dagsetning aðaluppdráttar					
Aritun hönnunarstjóra					
Aritun sérhönnuðar Hannes Örn Jónsson Kt: 060262 4469 • hannes@vsb.is					
Verkefni TINHELLA 3 221 HAFNARFJÖRDUR					
Verkefni Búðarvirki Veggir og plötur Sérmyndir og snið					
Hannað BMG	Teiknað BMG	Yfiraröð HÖJ	Kvarði HÖJ	1:50 / 1:25	A1
Dags. 01.12.2023	Verkefni 22206	Teikning B9 903	Utgáfa		